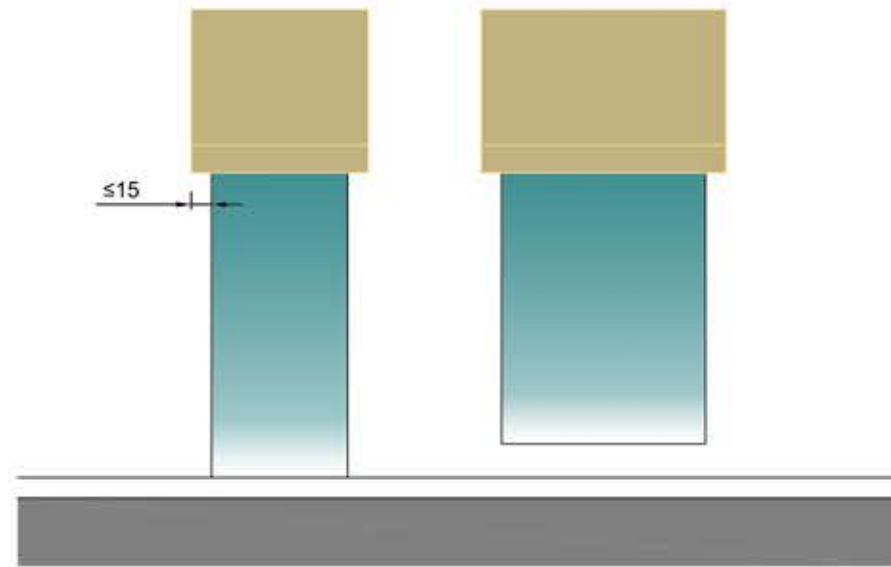
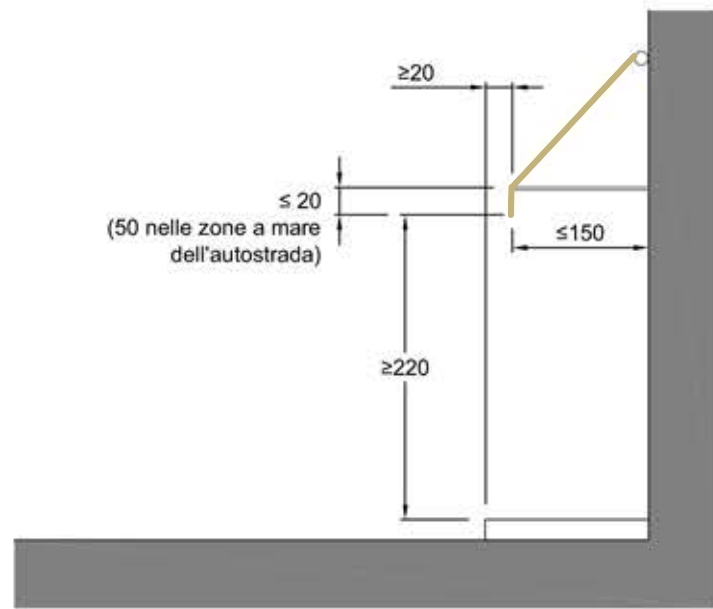
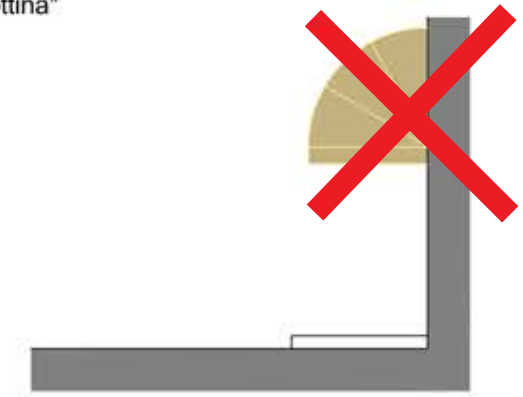
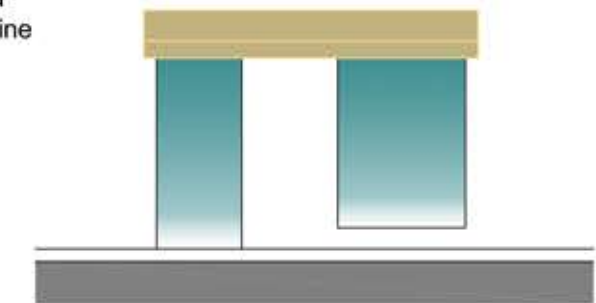

SCHEMA TIPOLOGICO

Valido per tutto il territorio comunale

**NON CONSENTITO:**
tende del tipo "a cappottina"**NON CONSENTITO:**
utilizzo di un'unica
tenda per più vetrine**SCHEMA TIPOLOGICO**

Valido per tutto il territorio comunale

con esclusione di:

piazza Duomo
piazza Giordano Bruno
piazzetta Mitoraj
via Versilia
via Cairoli
via Cavour
zone A del regolamento urbanistico

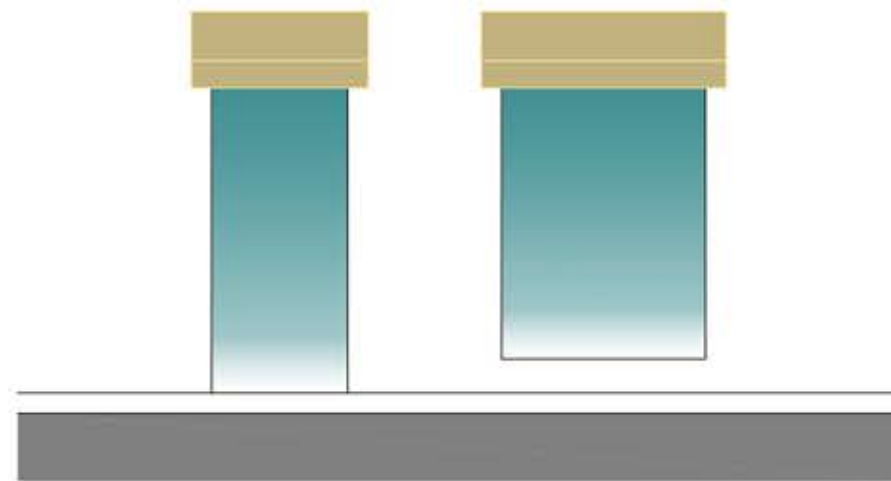
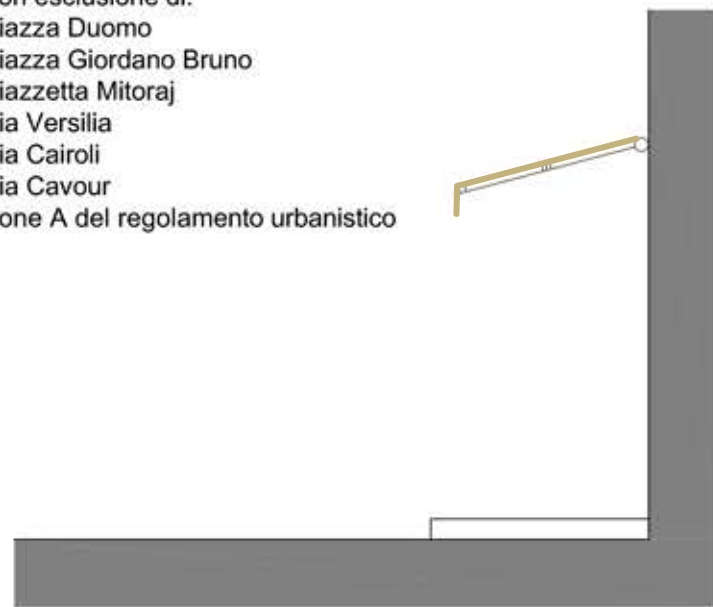
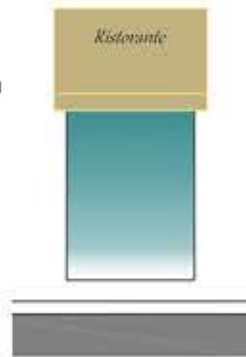
**CONSENTITO:**
scritte su
mantovana o
appendice
inferiore della
tenda**NON
CONSENTITO:**
scritte sulla tenda**CARATTERISTICHE:**

- Struttura in ferro, ottone o "tipo ferro"
- Meccanica dell'impianto richiudibile
- Telo in tessuto anche plastificato purché non lucido
- Colori per il telo:
 - su tutto il territorio comunale: tinta unita che si armonizzi col fronte dell'edificio
 - limitatamente a piazza Duomo, piazza Giordano Bruno, piazzetta Mitoraj

Ecrù